

Содержание

Общая информация.....	3
Кладочный план модулей	4
Инструкция – Поленица и Каминная топка (Шаг 1).....	6
Инструкция – Оголовок топки и дымоход (Шаг 2).....	7
Инструкция – Финишная отделка (Шаг 3).....	8
Кладочный план облицовки топки.....	9
Кладка облицовки топки и опоры Гриля (Шаг 4).....	10
Инструкция – Ограждение топки (Шаг 5).....	11
Аксессуары (дополнительные опции).....	11
Инструкция – Зонт от дождя и верхнее кольцо.....	12
Инструкция – Дополнительные дымоходные блоки и покровная плита.....	12
Инструкция – Дополнительная поленица.....	13
Внимание.....	14
Гарантия.....	14

Внимание

- Пожалуйста, ознакомьтесь с данной инструкцией перед монтажом. Установка производится строго согласно инструкции для комфортной и безопасной эксплуатации, а также сохранения гарантийных обязательств.
- Запрещено крепить что-либо к дымоходу.
- Проверьте соответствие содержимого груза накладной и отсутствие повреждений при транспортировке. О повреждениях при транспортировке необходимо сообщить водителю при доставке и внести в накладную.

Расположение и расстояние до горючих материалов

- Продукт предназначен для установки вне помещения как самонесущая конструкция без связывания с другими конструкциями.
- Перед установкой Садового камина убедитесь, что основание может выдержать вес всей каминной системы и что основание устойчивое, ровное и негорючее. Рекомендуется 100-миллиметровое железобетонное основание, размер которого должен быть как минимум на 150 мм шире, чем периметр основания Садового камина со всех 4 сторон.
- Минимальное расстояние до горючего материала от боковых и задней стенки составляет 100 мм, также следует обеспечить свободное

пространство перед камином на расстоянии 1500 мм из-за теплового излучения огня.

- Убедитесь, что местоположение не создаёт проблем с дымом для соседей.

Клей

- Для монтажа используется клей для модулей (пемзоблоков) Schiedel ISOKERN. Пропорция смешивания указана на упаковке.
- Нанесите клей с помощью прилагаемых мешков-дозаторов для раствора, чтобы добиться равномерного нанесения. Нанесите клей в таком количестве, чтобы клей выдавливался между модулями во время сборки.
- Непрерывно удаляйте излишки клея изнутри и снаружи, например, с помощью мастерка для кладки, и очищайте влажной мягкой щёткой или губкой.

Штукатурка

- Для финишного покрытия используйте меловую штукатурку Schiedel ISOKERN. Пропорции смешивания указаны на упаковке.
- Открытая часть дымохода должна быть оштукатурена, чтобы избежать попадания влаги в модули.

Информация о продукте

QR-код и ссылка на русский сайт:



<https://www.schiedel.com/ru/>

Монтажная видеоинструкция



<https://youtu.be/o8IRQpj-50>

Кладочный план модулей Садовый камин модель 500

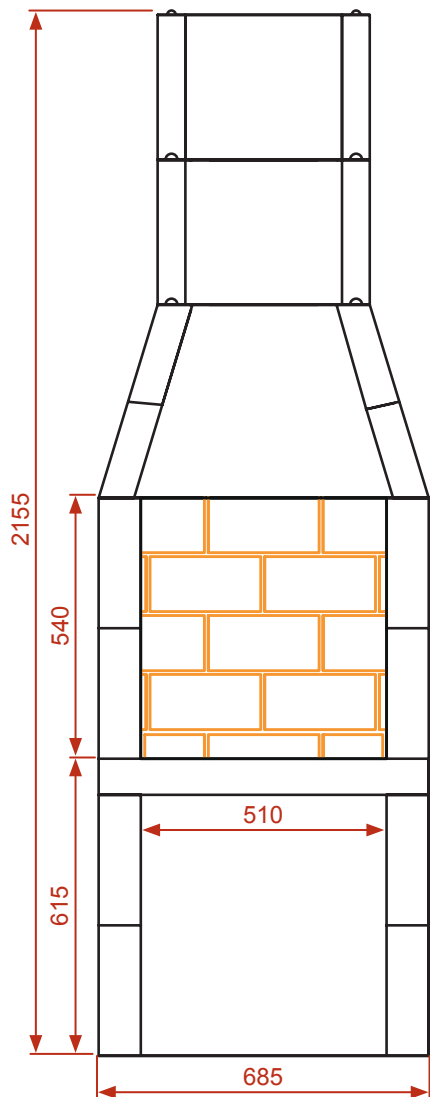

Решётка Гриль
500x300 мм

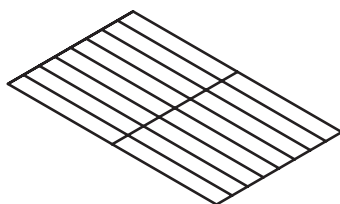

Дополнительная поленница
(если требуется)

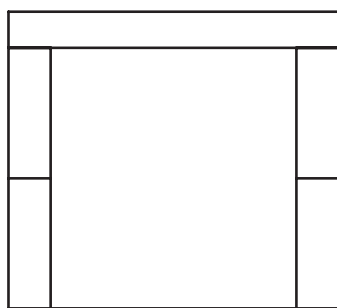

Комплект ограждения топки

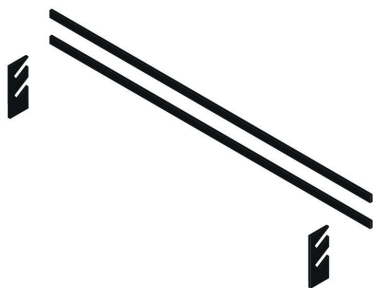

Комплект Гриль (решётка и крепёжные скобы)

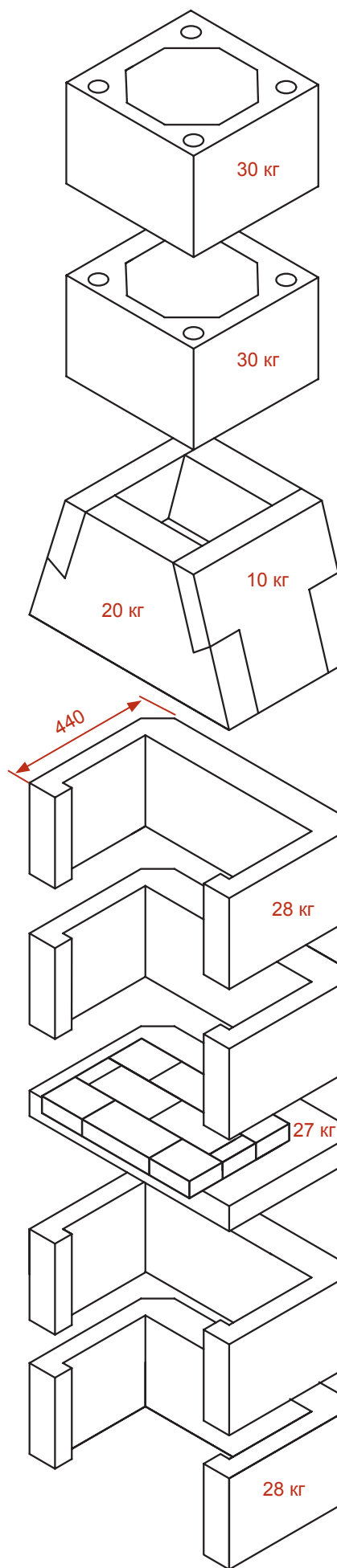
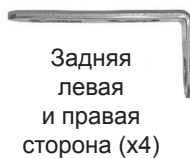
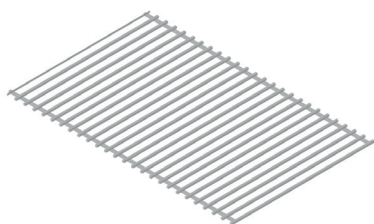

Садовый камин 500

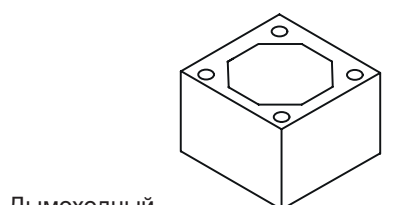

Дымоходный блок (x2)

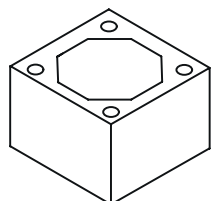

Сборный блок: передняя, задняя и боковые части (x4)

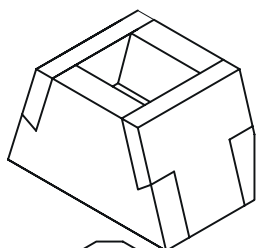

С-модуль (x1)

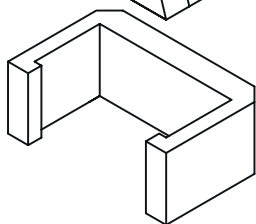

С-модуль (x1)

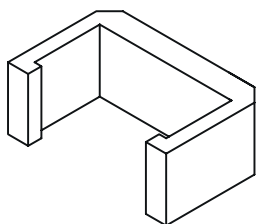

Опорная плитка (x1)

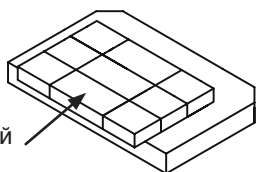

Огнеупорный кирпич

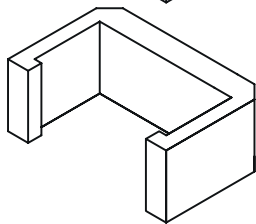

С-модуль (x1)

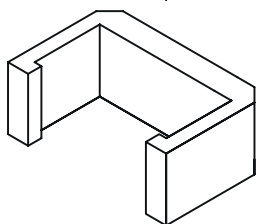

С-модуль (x1)

Модель 500 поставляется в комплекте со следующими компонентами:

- 1 мешок клея для модулей (пемзоблоков);
- 1 мешок огнеупорного раствора для облицовки топки Calderys;
- 1 мешок финишной штукатурки;
- 1 комплект ограждения топки (2 металлических стержня + 2 крепёжные скобы);
- 1 комплект для гриля (решётка и крепёжные скобы).

Кладочный план (подробнее на странице 9)

Боковая сторона (x2)

Тыльная сторона (x1)

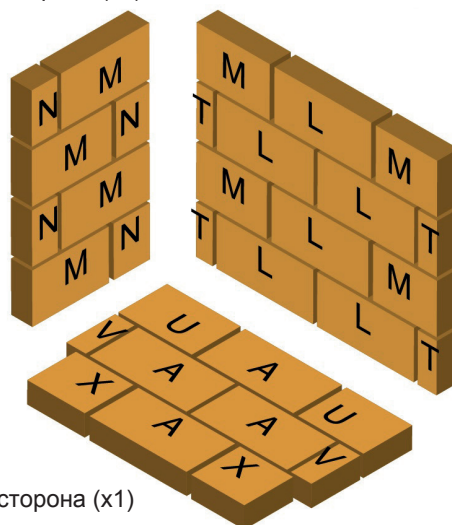

Нижняя базовая сторона (x1)

Комплект ограждения топки (подробнее на странице 11)

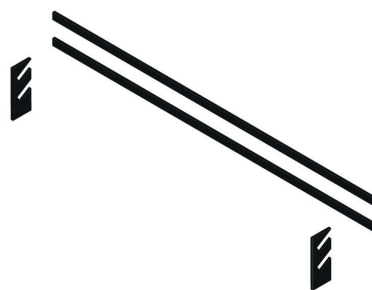

Комплект Гриль (решётка и крепёжные скобы)

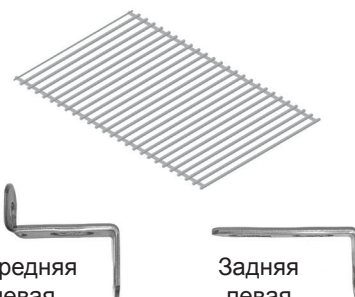

Передняя левая и правая сторона (x4)

Задняя левая и правая сторона (x4)

Подготовка

Садовый камин должен быть построен на прочном фундаменте. Его нельзя устанавливать непосредственно на настил. Schiedel рекомендует использовать железобетонное основание толщиной минимум 100 мм, размер которого должен быть как минимум на 150 мм шире, чем периметр основания Садового камина со всех 4-х сторон. Расстояние между садовым камином и любым деревянным или другим горючим материалом должно составлять 100 мм.

Инструкция – Поленница и Каминная топка (Шаг 1)



Подготовьте несущее основание. Мы рекомендуем железобетонное основание толщиной 100 мм, размер которого должен быть как минимум на 150 мм шире, чем периметр основания Садового камина со всех 4-х сторон. Выберите и разметьте желаемое место расположения камина. Нанесите клей для модулей Schiedel ISOKERN на основание и установите отсечную гидроизоляцию перед установкой первого модуля. Установите два С-модуля с помощью прилагаемого клея для модулей. Убедитесь, что каждый блок установлен по уровню.



Смешайте клей для модулей в соответствии с инструкциями на упаковке. Нанесите 15–20 мм раствор, используя прилагаемый пакет для нанесения, как показано на рисунке выше.



Нанесите клей для модулей на верхнюю часть второго С-модуля, а затем установите опорную плиту и прижмите её к модулю. Убедитесь что всё установлено по уровню.



Установите на клей следующие два С-модуля.

Инструкция – Оголовок топки и дымоход (Шаг 2)



Нанесите клей для модулей на верхний слой, а затем прижмите переднюю и заднюю части сборного блока на место установки.

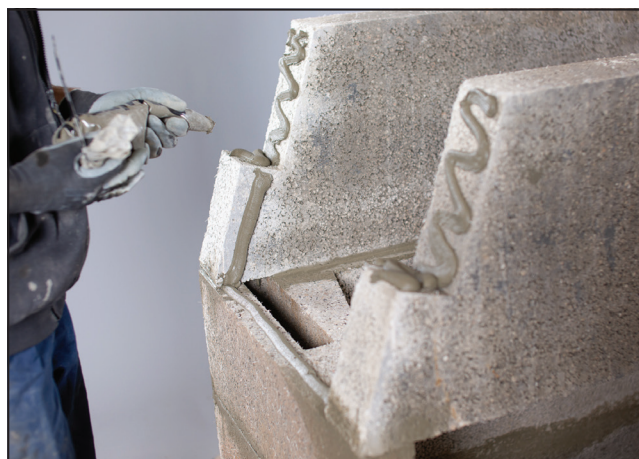

Нанесите клей для модулей на стыки по бокам передней и задней частей сборного блока.



Прижмите боковые части сборного блока на место установки.



Камин со смонтированным сборным блоком должен выглядеть как на изображение выше.



Нанесите слой клея для модулей на верхнюю часть сборного блока, а затем установите и прижмите дымоходный блок на место установки. Убедитесь, что верхняя часть выровнена, и уберите излишки клея.



Также установите второй блок дымохода. Проверьте, чтобы всё было ровно по уровню, и сотрите излишки клея.

Инструкция – Финишная отделка (Шаг 3)



Финишная штукатурка замешивается, наносится на поверхности и разравнивается компетентным специалистом. Так как это термостойкая штукатурка, при работе с ней требуется повышенная аккуратность и внимательность, а также повышенные усилия при нанесении и распределении (разравнивании), по сравнению с традиционной штукатуркой, которая намного более пластичная (гладкая).

Финишная штукатурка в комплекте поставки рассчитана на один слой, если вам требуется большее количество слоёв, вам придётся приобрести больше штукатурки.



Смешайте смесь в соответствии с инструкциями.



Перед нанесением штукатурки прокалите внешние поверхности модулей (блоков) камина и дымохода.



Выровняйте участки поверхности.



Убедитесь, что края ровные, и дождитесь высыхания.



Готовая модель, до монтажа облицовки топки, комплекта гриль и ограничителя топки.

Садовый камин

Кладочный план облицовки топки

Модель 500

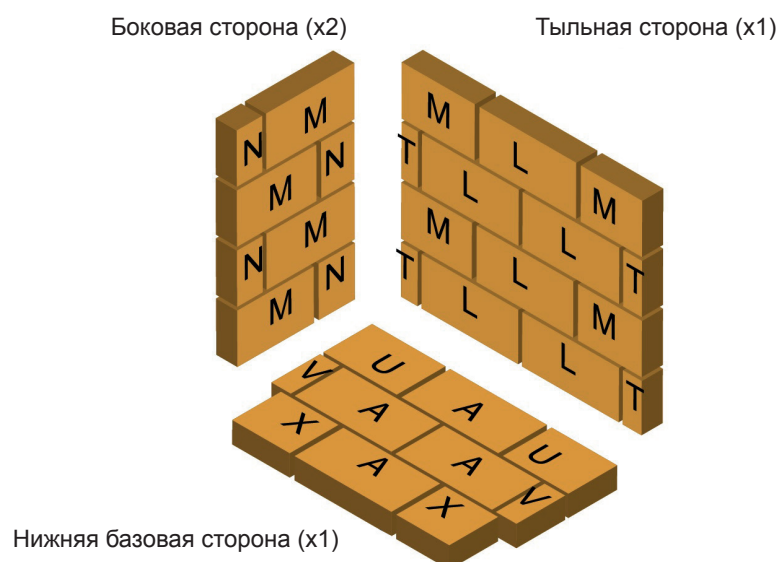

Кирпич	Д	Ш	В
A	230	114	50
L	230	114	25
M	156	114	25
N	78	114	25

Кирпич	Д	Ш	В
T	35	114	25
U	154	114	50
V	35	114	50
X	124	114	50

Размер в мм

Примечание для всех моделей

Зазор между кирпичами 8 мм.

Укладка на огнеупорный раствор толщиной 1–3 мм.

Облицовка топки должна быть приклеена и уложена с помощью раствора для огнеупорного кирпича Calderys в соответствии с прилагаемой инструкцией.

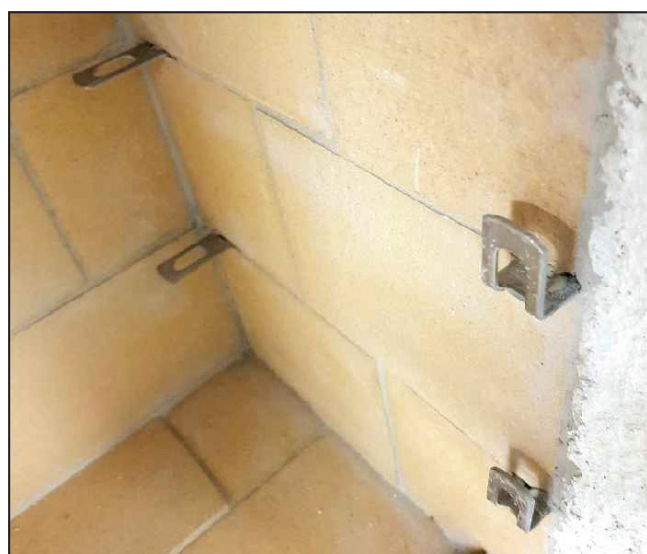

Передний кронштейн (x4)



Задний кронштейн (x4)



Во время кладки кирпичей не забудьте установить 8 кронштейнов (2 передних и 2 задних кронштейна в каждой боковой стороне) с опорой на огнеупорные кирпичи, прежде чем будет добавлен следующий ряд огнеупорных кирпичей. Это опоры для гриля.

Инструкция – Кладка облицовки топки и опоры Гриля (Шаг 4)



Внимание! Кладка должна отстояться до полного высыхания – 72 часа, перед эксплуатацией.

Пакет для раствора – используется для наклеивания облицовки и заделки швов. Смешайте раствор согласно инструкции на пакете.



Укладывайте облицовку топки на 3-миллиметровый слой огнеупорного раствора для облицовки топки. В качестве ориентира, используйте кладочный план на предыдущей странице.

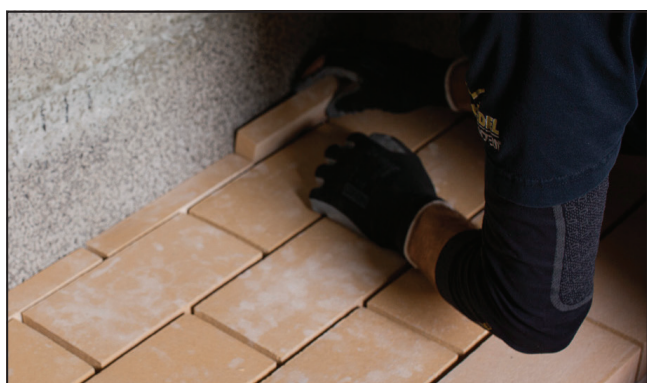

Сначала выкладывается нижняя (базовая) сторона, затем тыльная. Используйте распорку для плитки для сохранения зазора в 8 мм. Обратите внимание, что на нижней (базовой) стороне только первый (внешний) ряд должен быть приклеен, остальные **ДОЛЖНЫ** быть свободными.



После того как нижняя и тыльная стороны выложены, можно выкладывать боковые стороны с помощью огнеупорного раствора для облицовки топки. Используйте распорку для плитки для сохранения зазора в 8 мм. На первом и втором уровне необходимо вставить опоры для гриля, как показано на следующем шаге.

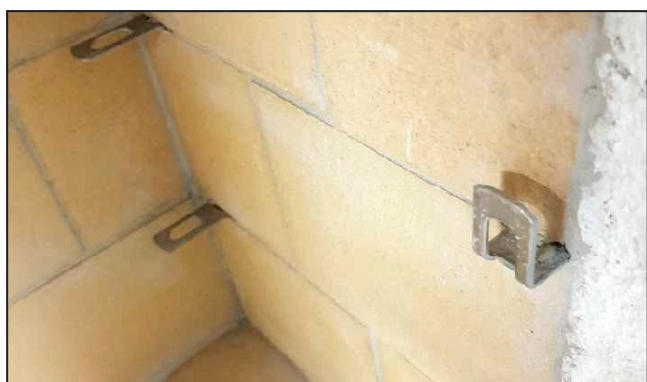

Перед установкой облицовки топки на боковые стенки, вставьте передние и задние кронштейны для поддержки гриля. Они должны опираться на слой облицовки топки, как показано на рисунке.



После того как все стороны будут выложены, используйте оставшийся огнеупорный раствор для затирки швов между кирпичами. Удалите излишки раствора.

Инструкция – Ограждение топки (Шаг 5)



Просверлите 2 отверстия диаметром 12 мм в первом ряду облицовки топки. Вставьте крепёжные скобы ограждения топки на место.



Затем вставьте металлические стержни ограждения топки в пазы.

Аксессуары (дополнительные опции)



130727

Дополнительные дымоходные блоки для 500



130710

Покровная плита для модели 500



157838

Поленница для 500



157838

Поленница для 500

Аксессуары (дополнительные опции)

Если приобретается более 1 дополнительной поленицы, мы рекомендуем заказать дополнительно 1 мешок клея для модулей и 1 мешок огнеупорной финишной штукатурки.



130771

Клей для модулей 5 кг



135329

Финишная штукатурка 25 кг мешок

Инструкция – Зонт от дождя и верхнее кольцо



Стальные
зубцы



Зонт от дождя и верхнее кольцо, если приобретаются.

Отогните стальные зубцы так, чтобы верхнее кольцо плотно вошло в покрывную плиту.

Инструкция – Дополнительные дымоходные блоки и покрывная плита



Если приобретены дополнительные блоки дымохода, просто повторите действия, показанные на стр. 4, нанося слой клея для модулей между каждым блоком и плотно прижимая следующий блок на место. Убедитесь, что верхняя часть расположена ровно, и уберите излишки клея.



Если покрывная плита куплена, то нанесите слой клея для модулей на верхнюю часть последнего блока, а затем прижмите покрывную плиту на место, убедившись, что она расположена ровно и уберите излишки клея.

Инструкция – Дополнительная поленица



Дополнительные поленицы можно разместить с одной или с двух сторон камина в соответствии с планами вашей открытой площадки.



Установите С-модуль на подготовленную поверхность рядом с основным камином и нанесите клей для модулей по верхнему краю секции.



Установите следующий С-модуль поверх первого.



Нанесите слой клея для модулей вокруг верхнего края С-модуля.



Осторожно опустите верхнюю плиту на место и убедитесь, что всё установлено по уровню.



Теперь можно приступить к отделке готовой поленицы в рамках общей процедуры отделки. Следуйте инструкциям, приведенным на стр. 5, в отношении подготовки и последующей отделки камина и поленицы.

Внимание

После завершения строительства и отделки, пожалуйста, не используйте камин в течение, как минимум, 72-х часов до полного высыхания клеящих и отделочных материалов.

При использовании, всегда разжигайте сначала небольшой костёр и увеличивайте его размер, до того, как костровой ящик полностью нагреется/высохнет. Используйте для костра только высушенные и выдержанные дрова. Не сжигайте пластик или отходы.

Гарантия

Введение

Мы уверены в качестве своей продукции и поэтому предоставляем широкую гарантию на садовый камин производства Schiedel. Любые повреждённые в процессе доставки (при доставке на поддоне) детали будут заменены на новые. Поскольку камин является изделием для наружного использования, внешний износ вследствие атмосферного воздействия возможен, однако структурные повреждения конструкции исключены. В том случае, если одна или несколько комплектующих окажутся неисправными в течение гарантийного срока, мы предоставим запасные комплектующие и материал для облицовки.

Как предъявить претензии по гарантии

При наступлении гарантийного случая, необходимо обратиться в компанию Schiedel, отправив письмо на электронную почту **office.mos@schiedel.com**. Обращаем ваше внимание на то, что гарантийное обслуживание возможно только в том случае, если вы полностью соблюдали условия использования камина и в качестве топлива использовали только дрова влажностью не более 20%.

Для заметок:

A series of horizontal dotted lines for taking notes.